

## Digitaler Bewässerungscomputer

Art.Nr. 23781

### Produktbeschreibung:

Messen und überwachen Sie Ihren Wasserverbrauch im Garten. Ideal zur automatischen Bewässerung bei Abwesenheit oder Zeitmangel;-). Einfache Montage zwischen Hahn und Schlauch, einfaches nahezu intuitives Bedienkonzept.

### Technische Details:

- Anschluss Zufluss: 1" +3/4" (BSP) mit Adapter
- Anschluss Abfluss: 3/4" (BSP)
- Wasser-Durchflussmenge (1 - 35 L/min)
- Wasser-Druckbereich (0,5 - 8bar)
- Bewässerungszeit: 1min - 4 Std.
- Bewässerungsfrequenz: alle 1-12 Std. an 1-7 Tagen
- Temperaturbereich 3-50°C
- einfache Bedienung über LCD-Anzeige
- Hohe Genauigkeit (Toleranz (±0,5%))
- Wasser- und witterungsbeständig (IP54)
- benötigt 2x AA Mignon Alkali Batterien
- Material ABS+UV • Maße und Gewicht: 122x130x68mm, 262g



### Sicherheits-Hinweise und wichtige Informationen!

Um die Sicherheit zu jeder Zeit zu gewährleisten, und das volle Leistungsspektrum des Gerätes zu nutzen, lesen Sie sich bitte die Sicherheitshinweise sorgfältig und in Ruhe durch !

Das Produkt darf technisch sowie mechanisch nicht verändert werden, andernfalls erlöschen mit sofortiger Wirkung die Betriebserlaubnis und Konformität! Das Typenschild / Aufdruck darf auf keinen Fall entfernt werden! Prüfen Sie das Produkt vor jedem Einsatz auf Beschädigungen. Sollten Beschädigungen am Produkt zu sehen sein, muss dieses vom Fachbetrieb überprüft, repariert oder ausgetauscht werden und den gültigen Richtlinien nach entsorgt werden (Fusszeile Seite 1). Keinesfalls darf ein beschädigtes oder defektes Produkt weiter in Betrieb genommen werden! Bitte unbedingt das gesamte Verpackungsmaterial und Zubehör, vor allem Kleinteile z.B. Schrauben sowie Folien vor Kindern und Tieren sichern. Erstickungsgefahr! Der Hersteller übernimmt bei Nichtbeachtung der Anleitung oder unsachgemäßer Benutzung, Zweckentfremdung oder vorgenommenen Änderungen am Produkt keinerlei Haftung für Sach- oder Personenschäden. Dieses Produkt darf niemals im Zugriffsbereich von Kindern oder Tieren betrieben, aufbewahrt, abgelegt oder gelagert werden. Bewahren Sie diese Anleitung gut auf. Bei Weitergabe dieses Produktes muss die Anleitung sowie die Verpackung mitgegeben werden. Danke! Druckfehler oder Änderungen an Verpackung, an dem Produkt, oder in der Anleitung behalten wir uns vor.

### Separate Sicherheitshinweise bei Wasserinstallation

Lassen Sie Wasserinstallation nie unbeaufsichtigt. Prüfen Sie die Verbindung von Zu - / Abfluss nach jeder Inbetriebnahme auf Dichtigkeit. Verlegen Sie keine Wasserschläuche in der Nähe von Strominstallationen oder elektrischen Geräten. Alle Geräte die mit Wasser in Kontakt kommen können ausschließlich im Temperaturbereich von +5°C bis +30°C korrekt arbeiten. Alle Teile sind vor kalten Temperaturen und erst recht vor Frost zu schützen. Wasserreste (..stehendes Wasser) dürfen nicht in dem Gerät verbleiben. Bei Temperaturen die sich dem Frostbereich nähern beginnen, muss das Gerät deinstalliert werden sowie warm und trocken gelagert. Bei längerer Nichtbenutzung ist die Batterie zu entnehmen. Das Gerät darf nicht untergetaucht werden, es ist nicht wasserdicht. Die Bestimmungsgemäße Verwendung ist die Bewässerungs-Unterstützung / Erleichterung in Privathaushalten..

Elektronische Produkte, die mit der durchgestrichenen Abfalltonne gekennzeichnet sind gehören nicht in den Hausmüll! Diese Produkte können Sie kostenlos an Sammelstellen der Kommunen abgeben, erkundigen Sie sich hier bei Ihrer Gemeindeverwaltung, dem zuständigen Rathaus oder einem lokalem bzw. städtischem Abfallentsorgungsbetrieb. Vielen Dank. Altbatterien dürfen nicht in den Hausmüll. Verbraucher sind gesetzlich verpflichtet, Batterien zu einer geeigneten Sammelstelle bei Handel oder Kommune zu bringen. Altbatterien enthalten möglicherweise Schadstoffe oder Schwermetalle, die Umwelt und Gesundheit schaden können. Die Zeichen unter der Kennzeichnung (Mülltonne) stehen für: Pb: Batterie enthält Blei, Cd: Batterie enthält Cadmium Hg: Batterie enthält Quecksilber. Die Umwelt und ChiliTec sagen Dankeschön.

Art-Nr. 23781

**Anschluss & Bedienelemente:**

Kurze Einführung und Erläuterung der Bedienelemente und Anschlüsse:

- Wahhrad = siehe rechts • OK = Bestätigung • Manuell = Wasser-Marsch
- +(Plus) & Verzögerung = Einstellung erhöhen (Zeit etc.) oder Verzögerung
- -(Minus) = Einstellung verringern (Zeit etc.)
- Der Filter fängt Schmutzpartikel ein und verlängert so die Lebensdauer des Timers. Reinigen Sie den Filter regelmäßig und ersetzen Sie ihn, wenn er abgenutzt ist.

**Das Wahhrad erklärt:**

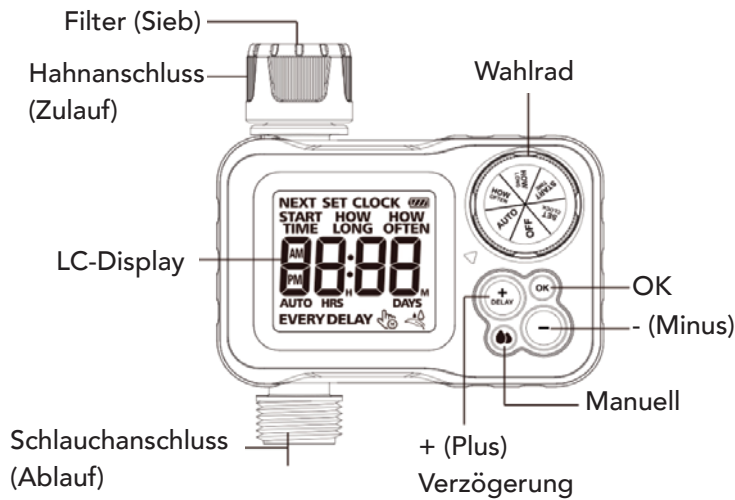
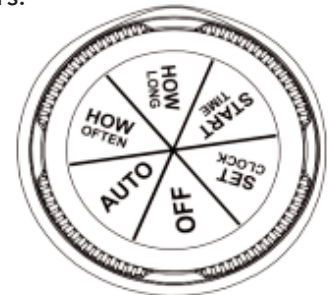

- Auto: Das Gerät durchfährt die Programmierung
- Set Clock: Setzen der aktuellen Uhrzeit
- Start Time: Setzen Startzeit der Bewässerung
- How Long: Setzen Bewässigungsdauer 1min bis 4Std.
- How Often: Setzen Bewässigungsfrequenz Std./Tage
- Off: Alle Funktionalitäten / Programme AUS

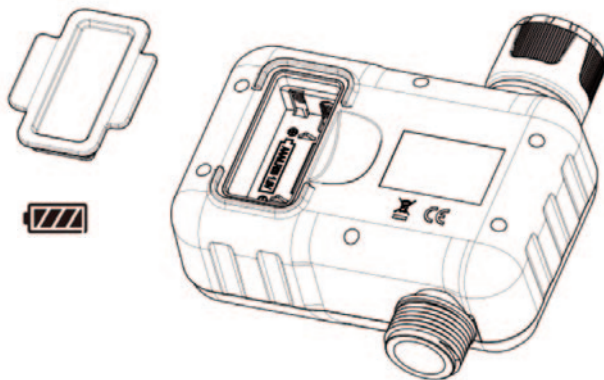

**Hinweise Batterie:**

Öffnen Sie den Batteriefachdeckel und legen sie zwei Mignon Alkali Batterien (2xAA) der korrekten Polung entsprechend ein. Nutzen Sie immer 2 neue Batterien gleichzeitig (nicht neu & alt mischen). Die Batterien müssen ersetzt werden, wenn das Batteriesymbol (oben rechts) nur noch einen Balken anzeigt. Nach der Saison müssen die Batterien während der Lagerung des Gerätes entfernt werden.

**Installation des Gerätes:**

Schließen Sie das Gerät mit dem oberen Hahnanschluss an den Zulauf an und ziehen Sie die Überwurfmutter "gut handfest" an. Sie benötigen keine Werkzeuge und sollten auch keine nutzen. Installieren Sie das Gerät in der Position wie links gezeigt. Das Gerät darf nicht in Wasser getaucht werden. Schließen Sie den Abflussschlauch an, hier gilt das Gleiche wie beim Zufluss. Das Produkt selbst erzeugt keinen Druck, sondern es wird der Druck vom Leitungswasser genutzt.

**Achtung: Verschluss-Ventil vorher testen**

Bitte aktivieren Sie das Ventil vor der ersten Verwendung oder wenn Sie es nach einer Zeit der Inaktivität verwenden. Drehen Sie das Wahhrad auf „Auto“, drücken Sie die "Manuell-Taste, um in den manuellen Modus zu gelangen. Drücken Sie die Taste zweimal, um das Ventil zu aktivieren und zu schließen. Wiederholen Sie die oben genannten Schritte 3-5 Mal (Erklärung: Manchmal wird das Ventil nicht automatisch aktiviert z.B. wegen Lagerung oder Transport. Hier ist eine manuelle Aktivierung nötig.)

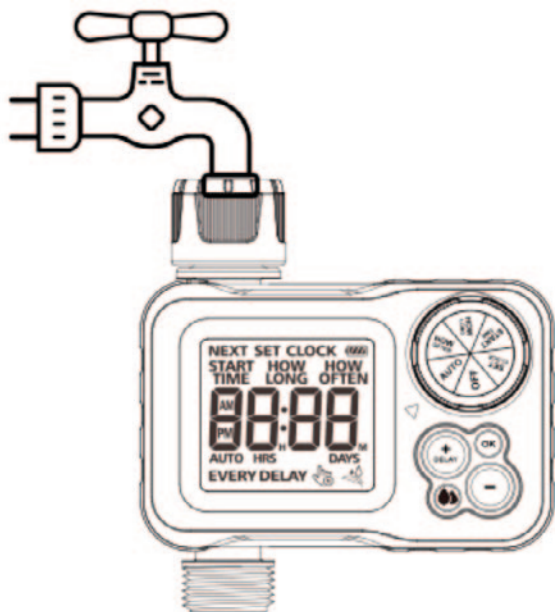

## Installation & Test:

Bitte testen Sie vor der Verwendung, ob das Intervallventil Ihrer Bewässerungsuhr normal ist oder nicht.

1. Schließen Sie den Wasserhahn, bevor Sie den Timer anschließen.
2. Stellen Sie den Regler auf AUTO und drücken Sie die "Manuell-Taste".
3. Stellen Sie mit +(Plus) & -(Minus) die Bewässerungszeit zwischen 1 Minute und 4 Stunden ein.
4. Drehen Sie das Wahlrad auf "OFF" oder drücken Sie erneut die "Manuell-Taste".
5. Drehen Sie den Wasserhahn auf und prüfen Sie, ob das Wasser wie erwartet herausfließt. Wenn ja, ist das Ventil normal geöffnet und Sie können es wie gewünscht verwenden.
6. Bitte halten Sie sich beim Testen vom Wasserauslass des Timers fern, um Spritzer und Nässe zu vermeiden ;-)

## Tipps:

- Halten Sie die Taste „+ oder -“ gedrückt, um schnell vor oder zurück zu gehen.
- Am Ende der Programmierung drehen Sie bitte das Wahlrad um die Änderungen zu speichern. Andernfalls OK drücken um zurück zu gehen.

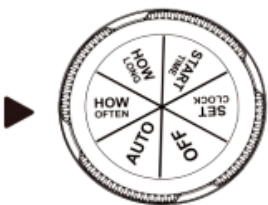
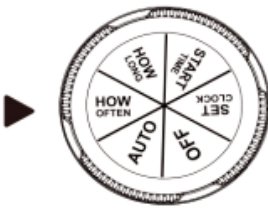
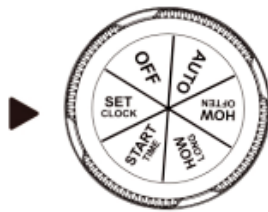

### EVERY 1 DAY



### EVERY 2 DAY



### EVERY 3 DAY



## 1. Uhrzeit Einstellung:

- 1.1 Drehen Sie das Wahlrad auf SET CLOCK.
- 1.2 Stellen Sie mit den Tasten „+/-“ die Tageszeit ein und wählen Sie 12 (AM-PM) - oder 24-Stunden-Modus mit der "Manuell" Taste aus.
- 1.3 Drücken Sie die „OK“-Taste, um die Zeit umzuschalten (Stunden oder Minuten).
- 1.4 Drehen Sie das Wahlrad, um die Änderungen zu speichern.

## 2. Startzeit Einstellung:

- 2.1 Drehen Sie den Drehknopf auf START TIME.
- 2.2 Stellen Sie mit den Tasten „+/-“ die Tageszeit ein und wählen Sie 12 (AM-PM) - oder 24-Stunden-Modus mit der "Manuell" Taste aus.
- 2.3 Drücken Sie die „OK“-Taste, um die Zeit (Stunden oder Minuten) umzuschalten.
- 2.4 Drehen Sie das Wahlrad, um die Änderungen zu speichern

## 3. Bewässerungs-Dauer Einstellungen:

- 3.1 Drehen Sie den Drehknopf auf HOW LONG.
- 3.2 Stellen Sie mit den Tasten „+/-“ die Bewässerungsdauer ein. Der auswählbare Zeitraum beträgt 1min bis 4Std.59min.
- 3.3 Drücken Sie die „OK“-Taste, um die Zeit (Stunden oder Minuten) umzuschalten.
- 3.4 Drehen Sie das Wahlrad, um die Änderungen zu speichern

## 4. Bewässerungs-Häufigkeit Einstellungen:

- 4.1 Drehen Sie den Drehknopf auf HOW OFTEN.
- 4.2 Stellen Sie mit den Tasten „+/-“ die Bewässerungshäufigkeit ein. Der auswählbare Zeitraum beträgt 1 bis 12Std. oder alle 1 bis 7 Tage.
- 4.3 Drehen Sie das Wahlrad um die Änderungen zu speichern.

## Tipps:

- 1 ist jeden Tag, 2 ist jeder zweite Tag usw. siehe Tabelle links:
- Die Bewässerungshäufigkeit beträgt alle 1 Tag, alle 2 Tage und alle 3 Tage.
- Hier erfolgt außerdem ein automatischer Tageswechsel zwischen den Wochen.
- ..siehe Darstellung Tabelle links.

Art.-Nr. 23781



## 5. Regen Verzögerung:

Mit der Regenverzögerung können Sie die Bewässerung um einen festgelegten Zeitraum verschieben. Sie unterbricht Ihren programmierten Bewässerungsplan nicht. Um auf die Regenverzögerung zuzugreifen, führen Sie die folgenden Schritte aus.

- 5.1 Wenn das Wahlrad auf AUTO steht, drücken Sie 3–5 Sekunden lang die „+ (Plus) Taste“, um in den Verzögerungsmodus zu gelangen.
- 5.2 Stellen Sie mit den Tasten „+/-“ die Verzögerung von 24 Stunden, 48 Stunden, 72 Stunden oder 0 Stunden ein.
- 5.3 Drücken Sie die Taste „OK“, um die Verzögerungsfunktion auszuführen, nachdem Sie die Verzögerungszeit ausgewählt haben. Der Bewässerungstimer führt die Verzögerung automatisch aus, wenn innerhalb von 5 Sekunden nach Auswahl der Verzögerungszeit kein weiterer Tastendruck erfolgt. Alle Bewässerungspläne werden in diesem Zeitraum übersprungen.
- 5.4 Um die Regen Verzögerung zu verlassen, drehen Sie das Wahlrad auf AUS und dann zurück auf AUTO oder drücken Sie die Taste „+ (Plus)“ um in den Verzögerungsmodus zu verlassen und Ihren programmierten Bewässerungsplan fortzusetzen.



## 6. Manuelle Bewässerung:



Mit dieser Funktion können Sie bewässern, ohne Ihren festgelegten Zeitplan zu unterbrechen. Um auf diese Funktion zuzugreifen, führen Sie die folgenden Schritte aus. Mit dieser Funktion können Sie bewässern, ohne Ihren festgelegten Zeitplan zu unterbrechen.

Um auf diese Funktion zuzugreifen, führen Sie die folgenden Schritte aus.

- 6.1 Stellen Sie den Regler auf AUTO und drücken Sie die Taste „Manuell“, um in den manuellen Bewässerungsmodus zu gelangen.
- 6.2 Die standardmäßige manuelle Bewässerungszeit beträgt 10 Minuten. Stellen Sie mit den Tasten „+/-“ die Bewässerungszeit zwischen 1 Minute und 4 Stunden und 59 Minuten ein.
- 6.3 Drücken Sie die Taste „OK“, um die manuelle Bewässerung auszuführen, nachdem Sie die Bewässerungszeit ausgewählt haben. Der Bewässerungstimer startet automatisch den manuellen Modus, wenn innerhalb von 5 Sekunden nach Auswahl der Bewässerungszeit keine weitere Betätigung erfolgt.
- 6.4 Um die manuelle Bewässerung zu stoppen, drehen Sie das Wahlrad auf AUS und dann zurück auf AUTO, oder drücken Sie die Taste „Manuell“, um den manuellen Bewässerungsmodus zu verlassen und Ihren programmierten Bewässerungsplan fortzusetzen.







## 7. Auto Modus:

- 7.1 Drehen Sie den Drehknopf auf AUTO.
- 7.2 Die aktuelle Uhrzeit und die nächste Startzeit werden abwechselnd auf dem Bildschirm angezeigt. Das Symbol „Bewässerung“  wird auf dem Bildschirm angezeigt, wenn der zeitgesteuerte Bewässerungsplan beginnt



## 8. OFF Modus:

- 8.1 Drehen Sie das Wahlrad auf OFF, um die Bewässerungspläne zu stoppen. (Programmierte Bewässerungszeiteinstellungen bleiben gespeichert).
- 8.2 Der Timer bewässert im AUS-Modus nicht automatisch (nur das Wort AUS wird auf dem Bildschirm angezeigt).
- 8.3 Drehen Sie das Wahlrad zurück auf AUTO, um Ihren programmierten Bewässerungsplan fortzusetzen.

Voltage	Battery Status	Description
>2.9V		Batterien gut & voll
2.7V < Voltage < 2.9V		Batterien gut - Funktion gut
2.5V < Voltage < 2.7V		Batterien gut - Funktion gut
2.3V < Voltage < 2.5V		Batterien leer - austauschen!
<2.3V		Batterien leer - austauschen! Ventil wird geschlossen!